



Wir lassen die Sonne rein

**Aluminium- und Kunststoffelemente**



# Kunststoff

## Evo82

### Sechskammer-System

- sechs horizontal angeordnete Kammern
- Statisch dimensionierte Stahlverstärkung in Rahmen und Flügel
- U-Wert  $U_f=1,0$  W/m<sup>2</sup>K (Mitteldichtung)
- U-Wert  $U_f=1,1$  W/m<sup>2</sup>K (Anschlagdichtung)
- Große Vorkammerbereiche für hohe Thermostabilität und Entwässerung

### 82 mm Bautiefe

- stahlverstärkte Rahmenkonstruktion mit einer starken, stabilen Bautiefe von 82 mm
- Stahlverstärkte Flügelkonstruktion mit einer ebensolchen Bautiefe von 82 mm
- Optimierte Stabilität und Verwindungssteifigkeit
- Wärmeschutz mit effektiver Energieeinsparung



**Evo82 MD**



**Evo82 AD**



**Evo82 MD mit Aluschale**



# -Fenster

## Avantgarde

### Fünfkammer-System

- fünf horizontal angeordnete Kammern
- Statisch dimensionierte Stahlverstärkung in Rahmen und Flügel
- U-Wert Fenster  $U_w$  bis  $1,2 \text{ W/m}^2\text{K}$  (gemäß DIN EN ISO 10077-1) bei Doppelverglasung mit thermischem Randverbund ( $0,92$  bei Dreifachverglasung).

### 73 mm Bautiefe

- stahlverstärkte Rahmenkonstruktion mit einer starken, stabilen Bautiefe von 73 mm
- Stahlverstärkte Flügelkonstruktion mit einer Bautiefe von 73 bis 81 mm
- Wärmeschutz mit effektiver Energieeinsparung
- Verdecktliegende Entwässerung
- Glasstärken bis 43 mm einsetzbar

### Aluschale auf Kunststofffenster Evo82

- Besserer Schutz vor Witterungseinflüssen durch die Wetterbeständige Aluschale
- Pflegeleichte und langlebige Oberflächen
- Passivhaustauglich
- Große Farbauswahl auf Aluminium
- Sauber ausgebildete Gehrungsecken in gestanzter und geschweißter Variante

**RAL**

GÜTEZEICHEN

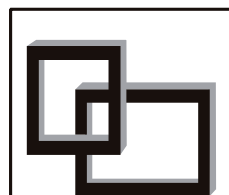

FENSTER  
KUNSTSTOFF  
+ MONTAGE

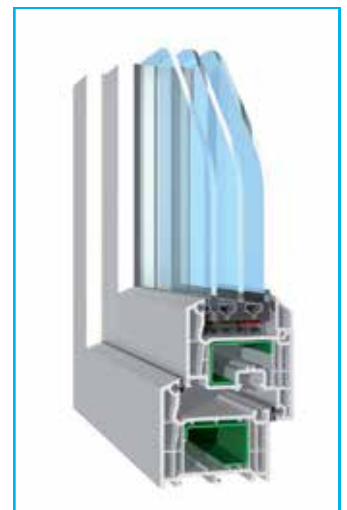



# Aluminium

## PURAL eco90

### Aluminium Profilsysteme

- Großer Wärmeblock mit ALU-Profilen für eine sichere Verbindung, hohe Stabilität und optimale Wärmedämmung.

### Wärmedämmung

- Anpassung des U-Wertes durch modularen Aufbau von Dämmzonen.

### Dichtungssystem

- Hohe Dichtigkeit, große Mitteldichtung, Flügel mit umlaufender Anschlagdichtung.

### Schallschutz/Sicherheit

- Hoher Schallschutz in Verbindung mit Spezialgläsern
- Große Sicherheit durch Einsatz von Sonderbeschlägen und Spezialgläsern.



## ALUMINIUM

### 1. Preis



Das einzige Fenstersystem mit Polyurethan  
Wärmedämmblock  
Uf bis zu 0,72 W/m<sup>2</sup>K  
Garantierte Wärmedämmeigenschaften  
Wirtschaftlich in der Verarbeitung  
Glasstärken bis 78 MM  
Bautiefe 90 MM  
FCKW – frei gefertigt  
Vollständig recycelbar

Weitere Informationen unter:  
[www.Pural-Profil.de](http://www.Pural-Profil.de) oder per Mail:  
[Info@Pural-Profil.de](mailto:Info@Pural-Profil.de)



# melemente

## PURAL eco75

### Wirtschaftlichkeit

- Höchste Energieeinsparung
- Dauerhafte Wertbeständigkeit
- Minimale Pflege und Instandhaltung
- Hohe Umwelt- und Gebrauchsbeständigkeit
- Für hochwärmedämmende Fassaden
- Komplettes Haustürprogramm eco75

### Profiloberfläche

- Pulverbeschichtet nach RAL Farben
- Nassbeschichtet nach RAL Farben
- Metallic und DB Farben
- Eloxal-Farben Edelstahloptik Oberfläche
- Unterschiedliche Oberflächengestaltung innen und außen möglich

### System Pural Eco75

- Hochwärmedämmende ALU-Profile
- Garantierte Wärmedämmung
- Polyurethan-Wärmeblock  
 $U_f = 1,1 \text{ W/m}^2 \text{ K}$
- Formbeständig nach DIN 53424, 115 °C
- FCKW-frei gefertigt
- Vollständig recycelbar
- Bautiefe 75 mm
- Schlanke Ansichten 117 mm
- Mitteldichtung und Anschlagdichtung





### Widerstandsklassen:

Die Pilzkopfpfannen bieten einen Aushebelschutz für den Flügel. Bei steigender Widerstandsklasse steigt auch die Anzahl der Pilzkopfpfannen.

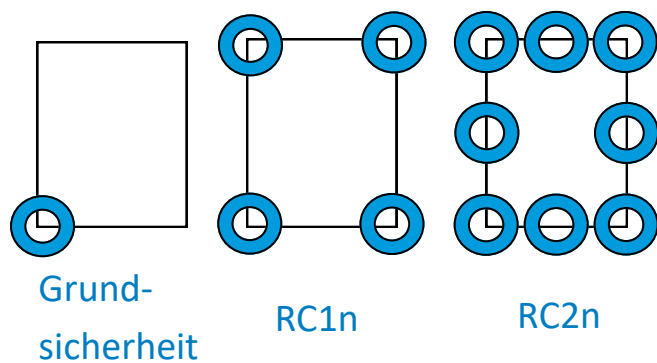

### Gläser:

 = Pilzkopfpfannen

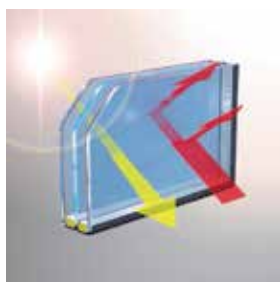

Wärme-schutz

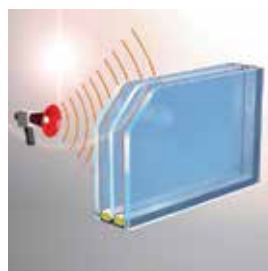

Schall-schutz



Einbruch-schutz



Chinchilla



Satinato



Arena C

Weitere Ornamentgläser finden Sie auf unserer Webseite.

KEINBRUCH



SICHERN SIE IHR ZUHause!  
W.M.K.-EINBRUCH.DE

Unser Betrieb ist im Adressennachweis von Errichter-  
unternehmen für mechanische Sicherungseinrichtungen  
des Bayerischen Landeskriminalamtes aufgenommen.



# ehör

## Dekore:



Schwarz-  
braun



Anthrazitgrau  
Maserung



Anthrazitgrau  
Satin



Alux DB 703



Mooreiche



Mahagoni



Basaltgrau



Signalgrau



Golden Oak



Vermont



Bergkiefer



Oregon

## Fenstergriffe:



Hoppe Tokyo



Hoppe Paris



Hoppe Amsterdam

## Unser Angebot:

Fenster, Haustüren und Wintergärten in höchster Qualität für Neubau und Altbausanierung aus Kunststoff und Aluminium sowie Brand-schutzelemente aus Aluminium und Stahl.

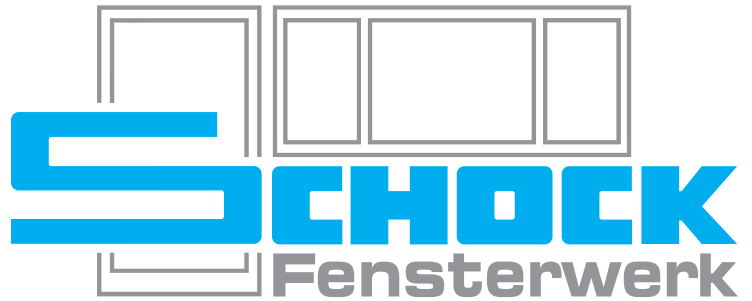

### Schock Fensterwerk GmbH

Keltenstraße 2  
85095 Denkendorf  
Telefon: +49 (0) 84 66 / 9 50 - 0  
Telefax: +49 (0) 84 66 / 13 47

info@schock-fensterwerk.de  
www.schock-fensterwerk.de

### Verkaufsniederlassung Ingolstadt:

Manchinger Straße 138, 85053 Ingolstadt  
Tel: +49 (0) 8 41 / 5 25 06, Fax: +49 (0) 8 41 / 5 83 26

### Verkaufsniederlassung München:

Hirschbergstraße 10, 80634 München  
Tel: +49 (0) 89 / 1 68 80 91, Fax: +49 (0) 89 / 16 70 40

### Verkaufsniederlassung Nürnberg:

Bogenstraße 40, 90459 Nürnberg  
Tel: +49 (0) 9 11 / 45 22 87, Fax: +49 (0) 9 11 / 43 85 01